

# Dell Inspiron 15/15R

## Příručka majitele

**Model počítače: Inspiron 3521/5521/5537**

**Směrnice model: P28F**

**Směrnice typ: P28F001/P28F003**



# Poznámky a upozornění



**POZNÁMKA:** POZNÁMKA označuje důležité informace, které pomáhají lepšímu využití počítače.



**UPOZORNĚNÍ:** UPOZORNĚNÍ označuje možné nebezpečí poškození hardwaru nebo ztráty dat v případě nedodržení pokynů.



**VAROVÁNÍ:** VAROVÁNÍ označuje potenciální nebezpečí poškození majetku, úrazu nebo smrti.

---

© 2012–2013 Dell Inc.

Ochranné známky použité v tomto textu: Dell™, logo DELL a Inspiron™ jsou ochranné známky společnosti Dell Inc.; Microsoft®, Windows® a logo tlačítka Start v systému Windows jsou buď ochranné známky, nebo registrované ochranné známky společnosti Microsoft Corporation v USA anebo v jiných zemích. Bluetooth® je registrovaná ochranná známka vlastněná společností Bluetooth SIG, Inc., a společnost Dell ji používá na základě licence.

# Obsah

<b>Než začnete</b> . . . . .	<b>7</b>
Vypněte počítač a připojená zařízení . . . . .	7
Bezpečnostní opatření . . . . .	8
Doporučené nástroje . . . . .	8
<b>Po dokončení práce uvnitř počítače</b> . . . . .	<b>9</b>
<b>Vyjmutí baterie</b> . . . . .	<b>10</b>
Postup . . . . .	10
<b>Vložení baterie</b> . . . . .	<b>11</b>
Postup . . . . .	11
<b>Vyjmutí paměťových modulů</b> . . . . .	<b>12</b>
Přípravné kroky . . . . .	12
Postup . . . . .	12
<b>Montáž paměťových modulů</b> . . . . .	<b>14</b>
Postup . . . . .	14
Následné požadavky . . . . .	14
<b>Demontáž sestavy optického disku</b> . . . . .	<b>15</b>
Přípravné kroky . . . . .	15
Postup . . . . .	15
<b>Montáž sestavy optického disku</b> . . . . .	<b>17</b>
Postup . . . . .	17
Následné požadavky . . . . .	17
<b>Demontáž sestavy pevného disku</b> . . . . .	<b>18</b>
Přípravné kroky . . . . .	18
Postup . . . . .	18
<b>Montáž sestavy pevného disku</b> . . . . .	<b>20</b>
Postup . . . . .	20
Následné požadavky . . . . .	20

<b>Vyjmutí klávesnice</b> . . . . .	<b>21</b>
Přípravné kroky . . . . .	21
Postup . . . . .	21
<b>Vložení klávesnice</b> . . . . .	<b>23</b>
Postup . . . . .	23
Následné požadavky . . . . .	23
<b>Demontáž opěrky pro dlaň</b> . . . . .	<b>24</b>
Přípravné kroky . . . . .	24
Postup . . . . .	24
<b>Montáž opěrky pro dlaň</b> . . . . .	<b>27</b>
Postup . . . . .	27
Následné požadavky . . . . .	27
<b>Demontáž bezdrátové karty Mini-Card</b> . . . . .	<b>28</b>
Přípravné kroky . . . . .	28
Postup . . . . .	28
<b>Montáž bezdrátové karty Mini-Card</b> . . . . .	<b>30</b>
Postup . . . . .	30
Následné požadavky . . . . .	30
<b>Demontáž karty I/O</b> . . . . .	<b>31</b>
Přípravné kroky . . . . .	31
Postup . . . . .	32
<b>Montáž karty vstupů a výstupů</b> . . . . .	<b>33</b>
Postup . . . . .	33
Následné požadavky . . . . .	33
<b>Vyjmutí základní desky</b> . . . . .	<b>34</b>
Přípravné kroky . . . . .	34
Postup . . . . .	35
<b>Zpětná montáž základní desky</b> . . . . .	<b>37</b>
Postup . . . . .	37
Následné požadavky . . . . .	37
Zadání výrobního čísla v nastavení systému . . . . .	37

<b>Vyjmutí knoflíkové baterie</b> .....	<b>38</b>
Přípravné kroky .....	38
Postup .....	39
<b>Vložení knoflíkové baterie</b> .....	<b>40</b>
Postup .....	40
Následné požadavky .....	40
<b>Demontáž chladiče</b> .....	<b>41</b>
Přípravné kroky .....	41
Postup .....	42
<b>Montáž chladiče</b> .....	<b>43</b>
Postup .....	43
Následné požadavky .....	43
<b>Vyjmutí ventilátoru</b> .....	<b>44</b>
Přípravné kroky .....	44
Postup .....	45
<b>Montáž ventilátoru</b> .....	<b>46</b>
Postup .....	46
Následné požadavky .....	46
<b>Demontáž reproduktorů</b> .....	<b>47</b>
Přípravné kroky .....	47
Postup .....	48
<b>Montáž reproduktorů</b> .....	<b>50</b>
Postup .....	50
Následné požadavky .....	50
<b>Demontáž sestavy displeje</b> .....	<b>51</b>
Přípravné kroky .....	51
Postup .....	52
<b>Montáž sestavy displeje</b> .....	<b>54</b>
Postup .....	54
Následné požadavky .....	54

<b>Demontáž rámečku displeje</b> . . . . .	<b>55</b>
Přípravné kroky . . . . .	55
Postup . . . . .	56
<b>Montáž rámečku displeje</b> . . . . .	<b>57</b>
Postup . . . . .	57
Následné požadavky . . . . .	57
<b>Vyjmutí závěsů displeje</b> . . . . .	<b>58</b>
Přípravné kroky . . . . .	58
Postup . . . . .	59
<b>Montáž závěsů displeje</b> . . . . .	<b>60</b>
Postup . . . . .	60
Následné požadavky . . . . .	60
<b>Demontáž panelu displeje</b> . . . . .	<b>61</b>
Přípravné kroky . . . . .	61
Postup . . . . .	62
<b>Montáž panelu displeje</b> . . . . .	<b>64</b>
Postup . . . . .	64
Následné požadavky . . . . .	64
<b>Demontáž modulu kamery</b> . . . . .	<b>65</b>
Přípravné kroky . . . . .	65
Postup . . . . .	66
<b>Montáž modulu kamery</b> . . . . .	<b>67</b>
Postup . . . . .	67
Následné požadavky . . . . .	67
<b>Aktualizace systému BIOS</b> . . . . .	<b>68</b>

## Vypněte počítač a připojená zařízení

 **UPOZORNĚNÍ:** Abyste předešli ztrátě dat, před vypnutím počítače uložte a zavřete všechny otevřené soubory a ukončete všechny spuštěné aplikace.

- 1 Uložte a zavřete všechny otevřené soubory a ukončete všechny spuštěné aplikace.
- 2 Podle pokynů pro nainstalovaný operační systém vypněte počítač.









- *Windows 8:*  
Přesunutím kurzoru myši do horního nebo dolního pravého rohu obrazovky otevřete postranní panel pro rychlý přístup a klikněte na možnosti **Nastavení** → **Napájení** → **Vypnout**.
- *Windows 7:*  
Klikněte na tlačítko **Start**  a poté na tlačítko **Vypnout**.  
Dojde k ukončení systému Microsoft Windows a počítač se vypne.

 **POZNÁMKA:** Používáte-li jiný operační systém, vyhledejte pokyny ohledně jeho vypnutí v příslušné dokumentaci.

- 3 Odpojte počítač a všechna připojená zařízení z elektrických zásuvek.
- 4 Odpojte od počítače veškeré telefonní kabely, síťové kabely a připojená zařízení.
- 5 Po odpojení počítače z napájení stiskněte a 5 sekund podržte vypínač počítače a uzemněte tak základní desku.

# Bezpečnostní opatření

Dodržováním následujících bezpečnostních zásad zabráníte možnému poškození počítače a zajistíte vlastní bezpečnost.

-  **VAROVÁNÍ:** Před manipulací uvnitř počítače si přečtěte bezpečnostní informace dodané s počítačem. Další informace o vzorových bezpečnostních postupech naleznete na webové stránce Regulatory Compliance (Soulad s předpisy) na adrese [dell.com/regulatory\\_compliance](https://www.dell.com/regulatory_compliance).
-  **VAROVÁNÍ:** Než otevřete kryt počítače nebo jeho panely, odpojte veškeré zdroje napájení. Poté co dokončíte práci uvnitř počítače, namontujte všechny kryty, panely a šrouby a teprve poté připojte počítač ke zdroji napájení.
-  **UPOZORNĚNÍ:** Chcete-li předejít poškození počítače, ujistěte se, že je pracovní plocha rovná a čistá.
-  **UPOZORNĚNÍ:** Chcete-li předejít poškození komponent a karet, manipulujte s nimi pouze za hrany a nedotýkejte se kolíků a kontaktů.
-  **UPOZORNĚNÍ:** Sejmutí krytu skříně a manipulaci se součástmi uvnitř počítače smí provádět pouze vyškolený servisní technik. Viz také bezpečnostní pokyny, kde naleznete úplné informace o bezpečnostních opatřeních, práci uvnitř počítače a ochraně před elektrostatickým výbojem.
-  **UPOZORNĚNÍ:** Dříve, než se dotknete některé části uvnitř počítače, odved'te elektrostatický náboj z vašeho těla tím, že se dotknete kovového předmětu, například některé kovové části na zadní straně počítače. Během manipulace se opakovaně dotýkejte nenatřeného kovového povrchu, abyste odvedli potenciální elektrostatický náboj, který může poškodit vnitřní součásti.
-  **UPOZORNĚNÍ:** Při odpojování kabelu tahejte za konektor nebo pásek pro vytahování, nikoli za samotný kabel. Některé kabely mohou být opatřeny konektory se západkami nebo přítlačnými šrouby, které je třeba před odpojením kabelu uvolnit. Při odpojování kabelů konektory udržujte vyrovnané, aby nedošlo k ohnutí kolíků konektorů. Při připojování kabelů se ujistěte, že jsou konektory a porty správně otočeny a vyrovnány.
-  **UPOZORNĚNÍ:** Při odpojování síťového kabelu nejprve odpojte kabel od počítače a potom ze síťového zařízení.
-  **UPOZORNĚNÍ:** Stiskem vysuňte všechny karty vložené ve čtečce paměťových karet.

## Doporučené nástroje

Postupy uvedené v tomto dokumentu mohou vyžadovat použití následujících nástrojů:

- křížový šroubovák,
- plastová jehla.



# Po dokončení práce uvnitř počítače

---

Po dokončení operací výměn zkontrolujte následující:

- Našroubujte všechny šrouby a ujistěte se, že žádné nezůstaly volně ležet uvnitř počítače.
- Než začnete na počítači pracovat, připojte veškerá externí zařízení, kabely, karty a všechny další součástky, které jste demontovali.
- Připojte počítač a všechna připojená zařízení do elektrických zásuvek.



**UPOZORNĚNÍ:** Než počítač zapnete, našroubujte všechny šrouby a ujistěte se, že žádné nezůstaly volně ležet uvnitř počítače. V opačném případě by mohlo dojít k poškození počítače.

# Vyjmutí baterie

---

**VAROVÁNÍ:** Před manipulací s vnitřními částmi počítače si přečtěte bezpečnostní informace dodané s počítačem a postupujte podle kroků popsanych v části „Než začnete“ na straně 7. Po dokončení práce uvnitř počítače postupujte podle pokynů v části „Po dokončení práce uvnitř počítače“ na straně 9. Další informace o vzorových bezpečnostních postupech naleznete na webové stránce Regulatory Compliance (Soulad s předpisy) na adrese [dell.com/regulatory\\_compliance](http://dell.com/regulatory_compliance).

## Postup

- 1 Zavřete displej a otočte počítač spodní stranou vzhůru.
- 2 Posuňte západky baterie na každém konci pozice pro baterii do odemčené polohy. Při odemčení baterie uslyšíte cvaknutí.
- 3 Zvedněte a vyjměte baterii ze základny počítače, a tím ji odpojte od počítače.



---

1 západky baterie (2)

2 baterie

---

# Vložení baterie

---

 **VAROVÁNÍ:** Před manipulací s vnitřními částmi počítače si přečtěte bezpečnostní informace dodané s počítačem a postupujte podle kroků popsaných v části „Než začnete“ na straně 7. Po dokončení práce uvnitř počítače postupujte podle pokynů v části „Po dokončení práce uvnitř počítače“ na straně 9. Další informace o vzorových bezpečnostních postupech naleznete na webové stránce Regulatory Compliance (Soulad s předpisy) na adrese [dell.com/regulatory\\_compliance](https://dell.com/regulatory_compliance).

## Postup

Zarovnejte výstupky na baterii se sloty pozice pro baterii a baterii zatlačte na místo (musí zapadnout).

# Vyjmutí paměťových modulů

**VAROVÁNÍ:** Před manipulací s vnitřními částmi počítače si přečtěte bezpečnostní informace dodané s počítačem a postupujte podle kroků popsaných v části „Než začnete“ na straně 7. Po dokončení práce uvnitř počítače postupujte podle pokynů v části „Po dokončení práce uvnitř počítače“ na straně 9. Další informace o vzorových bezpečnostních postupech naleznete na webové stránce Regulatory Compliance (Soulad s předpisy) na adrese [dell.com/regulatory\\_compliance](http://dell.com/regulatory_compliance).

## Přípravné kroky

Vyjměte baterii. Viz „Vyjmutí baterie“ na straně 10.

## Postup

- 1 Povolte šroub, který zajišťuje kryt paměťového modulu k základně počítače.
- 2 Prsty nadzvedněte a vysuňte kryt paměťového modulu z drážek na základně počítače.



1 jisticí šroub

2 kryt paměťového modulu

- 3 Prsty opatrně roztáhněte zajišťovací spony na každém konci paměťového modulu tak, aby modul lehce vyskočil.
- 4 Vyjměte paměťový modul z konektoru paměťového modulu.

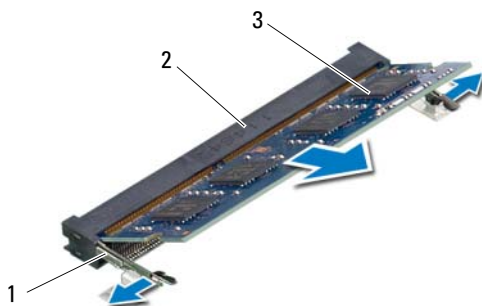

1	zajišťovací spony (2)	2	konektor paměťového modulu
3	paměťový modul		

# Montáž paměťových modulů

---

 **VAROVÁNÍ:** Před manipulací s vnitřními částmi počítače si přečtěte bezpečnostní informace dodané s počítačem a postupujte podle kroků popsaných v části „Než začnete“ na straně 7. Po dokončení práce uvnitř počítače postupujte podle pokynů v části „Po dokončení práce uvnitř počítače“ na straně 9. Další informace o vzorových bezpečnostních postupech naleznete na webové stránce Regulatory Compliance (Soulad s předpisy) na adrese [dell.com/regulatory\\_compliance](https://www.dell.com/regulatory_compliance).

## Postup

- 1 Zarovnejte drážku na hraně paměťového modulu se západkou na konektoru paměťového modulu.
- 2 Modul zasuňte tlakem pod úhlem 45 stupňů do konektoru a poté modul zatlačte směrem dolů, dokud nezapadne na místo.  
 **POZNÁMKA:** Jestliže neuslyšíte cvaknutí, modul vyjměte a postup vkládání zopakujte.
- 3 Vyrovnajte výčnělky na krytu paměťového modulu s drážkami v základně počítače a zaklapněte kryt na místo.
- 4 Utáhněte šroub, který upevňuje kryt paměťového modulu k základně počítače.

## Následné požadavky

Vyměňte baterii. Viz „Vložení baterie“ na straně 11.

# Demontáž sestavy optického disku

**VAROVÁNÍ:** Před manipulací s vnitřními částmi počítače si přečtěte bezpečnostní informace dodané s počítačem a postupujte podle kroků popsaných v části „Než začnete“ na straně 7. Po dokončení práce uvnitř počítače postupujte podle pokynů v části „Po dokončení práce uvnitř počítače“ na straně 9. Další informace o vzorových bezpečnostních postupech naleznete na webové stránce Regulatory Compliance (Soulad s předpisy) na adrese [dell.com/regulatory\\_compliance](http://dell.com/regulatory_compliance).

## Přípravné kroky

Vyjměte baterii. Viz „Vyjmutí baterie“ na straně 10.

## Postup

- 1 Vyšroubujte šroub připevňující sestavu optické jednotky k základně počítače.
- 2 Prsty vysuňte sestavu optické jednotky z pozice pro optickou jednotku.



1 sestava optické jednotky

2 šroub

- 3 Odstraňte dva šrouby, které k sestavě optické jednotky připevňují držák optické jednotky.
- 4 Odstraňte držák optické jednotky ze sestavy optické jednotky.
- 5 Opatrně páčením vysuňte rámeček optické jednotky a vyjměte jej ze sestavy optické jednotky.



1	čelní kryt diskové mechaniky	2	disková mechanika
3	šrouby (2)	4	držák diskové mechaniky



# Montáž sestavy optického disku

---

 **VAROVÁNÍ:** Před manipulací s vnitřními částmi počítače si přečtěte bezpečnostní informace dodané s počítačem a postupujte podle kroků popsaných v části „Než začnete“ na straně 7. Po dokončení práce uvnitř počítače postupujte podle pokynů v části „Po dokončení práce uvnitř počítače“ na straně 9. Další informace o vzorových bezpečnostních postupech naleznete na webové stránce Regulatory Compliance (Soulad s předpisy) na adrese [dell.com/regulatory\\_compliance](https://dell.com/regulatory_compliance).

## Postup

- 1 Vyrovnejte výstupky na čelním krytu (bezelu) optické jednotky se sloty v optické jednotce a opatrně jej zacvakněte na místo.
- 2 Zarovnejte otvory šroubů na držáku optické jednotky s otvory na sestavě optické jednotky.
- 3 Našroubujte šrouby, které k sestavě optické jednotky připevňují držák optické jednotky.
- 4 Zasuňte sestavu optické jednotky na své místo a ujistěte se, že jsou otvory pro šrouby na držáku optické jednotky zarovnané s otvory pro šrouby na základně počítače.

## Následné požadavky

Vyměňte baterii. Viz „Vložení baterie“ na straně 11.

# Demontáž sestavy pevného disku

**VAROVÁNÍ:** Před manipulací s vnitřními částmi počítače si přečtěte bezpečnostní informace dodané s počítačem a postupujte podle kroků popsanych v části „Než začnete“ na straně 7. Po dokončení práce uvnitř počítače postupujte podle pokynů v části „Po dokončení práce uvnitř počítače“ na straně 9. Další informace o vzorových bezpečnostních postupech naleznete na webové stránce Regulatory Compliance (Soulad s předpisy) na adrese [dell.com/regulatory\\_compliance](http://dell.com/regulatory_compliance).

**UPOZORNĚNÍ:** Chcete-li předejít ztrátě dat, nevyjímejte pevný disk, pokud je počítač v režimu spánku nebo zapnutý.

**UPOZORNĚNÍ:** Pevné disky jsou velmi křehké. Při manipulaci s pevným diskem buďte opatrní.

## Přípravné kroky

- 1 Vyjměte baterii. Viz „Vyjmutí baterie“ na straně 10.
- 2 Postupujte podle pokynů krok 1 až krok 2 v části „Vyjmutí paměťových modulů“ na straně 12.

## Postup

- 1 Vyjměte šrouby, které upevňují sestavu pevného disku k základně počítače.
- 2 Posunutím sestavy pevného disku dopředu sestavu odpojte od základní desky.

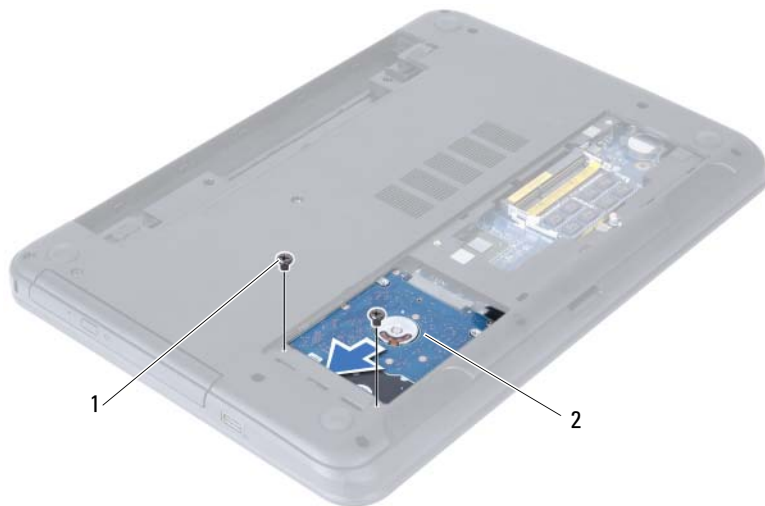

1 šrouby (2)

2 sestava pevného disku

- 3 Pomocí poutka zvedněte sestavu pevného disku ze základny počítače.



---

1 sestava pevného disku

2 poutko

---

- 4 Vyměňte šrouby upevňující držák pevného disku k pevnému disku.

- 5 Sejměte držák z pevného disku.



---

1 šrouby (2)

2 držák pevného disku

---

# Montáž sestavy pevného disku

---

 **VAROVÁNÍ:** Před manipulací s vnitřními částmi počítače si přečtěte bezpečnostní informace dodané s počítačem a postupujte podle kroků popsaných v části „Než začnete“ na straně 7. Po dokončení práce uvnitř počítače postupujte podle pokynů v části „Po dokončení práce uvnitř počítače“ na straně 9. Další informace o vzorových bezpečnostních postupech naleznete na webové stránce Regulatory Compliance (Soulad s předpisy) na adrese [dell.com/regulatory\\_compliance](https://dell.com/regulatory_compliance).

 **UPOZORNĚNÍ:** Pevné disky jsou velmi křehké. Při manipulaci s pevným diskem buďte opatrní.

## Postup

- 1 Vyrovnajte otvory pro šrouby v pevném disku s otvory v držáku pevného disku.
- 2 Zašroubujte šrouby upevňující držák pevného disku k pevnému disku.
- 3 Zasuňte a uložte sestavu pevného disku do držáku.
- 4 Posunutím sestavy pevného disku dozadu sestavu připojte k základní desce.
- 5 Namontujte šrouby, které upevňují sestavu pevného disku k základně počítače.

## Následné požadavky

- 1 Postupujte podle pokynů krok 3 až krok 4 v části „Montáž paměťových modulů“ na straně 14.
- 2 Vyměňte baterii. Viz „Vložení baterie“ na straně 11.

# Vyjmutí klávesnice

**!** **VAROVÁNÍ:** Před manipulací s vnitřními částmi počítače si přečtěte bezpečnostní informace dodané s počítačem a postupujte podle kroků popsanych v části „Než začnete“ na straně 7. Po dokončení práce uvnitř počítače postupujte podle pokynů v části „Po dokončení práce uvnitř počítače“ na straně 9. Další informace o vzorových bezpečnostních postupech naleznete na webové stránce Regulatory Compliance (Soulad s předpisy) na adrese [dell.com/regulatory\\_compliance](http://dell.com/regulatory_compliance).

## Přípravné kroky

Vyjměte baterii. Viz „Vyjmutí baterie“ na straně 10.

## Postup

- 1 Otočte počítač vzhůru nohama a otevřete displej, co nejvíce je to možné.
- 2 Pomocí plastové jehly uvolněte klávesnici z výstupků opěrky pro dlaň.

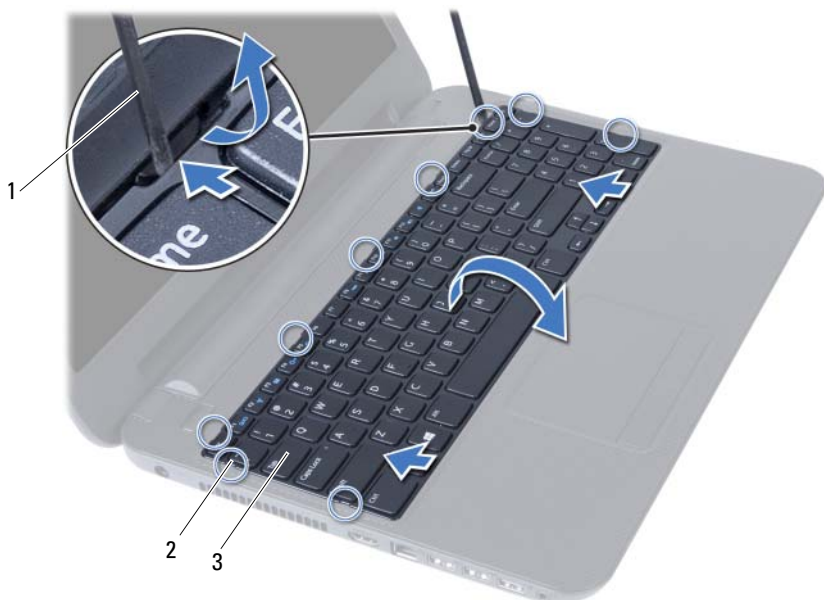

1 plastová jehla

2 výstupky (9)

3 klávesnice

- 3 Zvedněte a posuňte klávesnici směrem k displeji, aby se uvolnila od opěrky pro dlaň.
- 4 Otočte klávesnici a položte ji na opěrku pro dlaň.
- 5 Zvedněte pojistku konektoru a odpojte klávesnici od konektoru na základní desce.
- 6 Zvedněte klávesnici z opěrky pro dlaň.



---

1 pojistka konektoru

2 kabel klávesnice

---

3 klávesnice

---

# Vložení klávesnice

---

 **VAROVÁNÍ:** Před manipulací s vnitřními částmi počítače si přečtěte bezpečnostní informace dodané s počítačem a postupujte podle kroků popsaných v části „Než začnete“ na straně 7. Po dokončení práce uvnitř počítače postupujte podle pokynů v části „Po dokončení práce uvnitř počítače“ na straně 9. Další informace o vzorových bezpečnostních postupech naleznete na webové stránce Regulatory Compliance (Soulad s předpisy) na adrese [dell.com/regulatory\\_compliance](https://dell.com/regulatory_compliance).

## Postup

- 1 Zasuňte kabel klávesnice do konektoru na základní desce a zamáčkněte pojistku konektoru a zajistěte kabel.
- 2 Zasuňte výstupky ve spodní části klávesnice do otvorů na opěrce pro dlaň a klávesnici umístěte na opěrku pro dlaň.
- 3 Mírným zatlačením po celé délce okrajů zajistěte klávesnici pod výstupky na opěrce pro dlaň.

## Následné požadavky

Vyměňte baterii. Viz „Vložení baterie“ na straně 11.

# Demontáž opěrky pro dlaň

**VAROVÁNÍ:** Před manipulací s vnitřními částmi počítače si přečtěte bezpečnostní informace dodané s počítačem a postupujte podle kroků popsaných v části „Než začnete“ na straně 7. Po dokončení práce uvnitř počítače postupujte podle pokynů v části „Po dokončení práce uvnitř počítače“ na straně 9. Další informace o vzorových bezpečnostních postupech naleznete na webové stránce Regulatory Compliance (Soulad s předpisy) na adrese [dell.com/regulatory\\_compliance](http://dell.com/regulatory_compliance).

## Přípravné kroky

- 1 Vyjměte baterii. Viz „Vyjmutí baterie“ na straně 10.
- 2 Postupujte podle pokynů krok 1 až krok 2 v části „Vyjmutí paměťových modulů“ na straně 12.
- 3 Demontujte sestavu optické jednotky. Viz „Demontáž sestavy optického disku“ na straně 15.
- 4 Demontujte klávesnici. Viz „Vyjmutí klávesnice“ na straně 21.

## Postup

- 1 Zavřete displej a otočte počítač spodní stranou vzhůru.
- 2 Odstraňte šrouby, které připevňují opěrku pro dlaň k základně počítače.



1 šrouby (12)



- 3 Otočte počítač vzhůru nohama a otevřete displej, co nejvíce je to možné.
- 4 Zvedněte pojistky konektoru a zatažením za poutko odpojte kabel dotykové podložky a kabel vypínače od základní desky.



1	kabel dotykové podložky	2	kabel vypínače
3	pojistky konektoru (2)		

- 5 Odstraňte šrouby, které upevňují opěrku pro dlaň k základní desce.
- 6 Plastovou jehlou opatrně zvedněte a uvolněte výstupky na opěrce pro dlaň z drážek na základně počítače.

**△ UPOZORNĚNÍ: Opěrku pro dlaň oddělujte od sestavy displeje opatrně, abyste sestavu displeje nepoškodili.**

- 7 Vyjměte opěrku pro dlaň ze základny počítače.

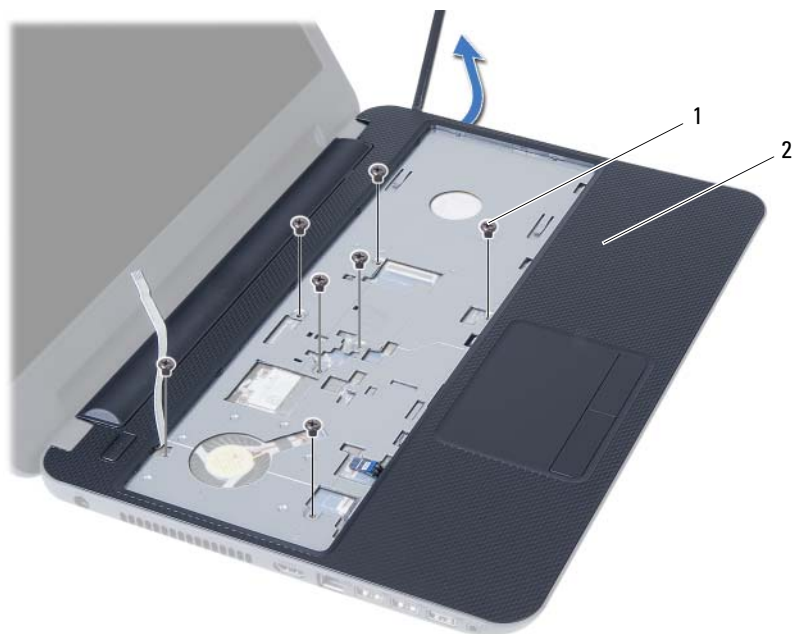

---

1 šroubky (7)

2 opěrka pro dlaň

---

# Montáž opěrky pro dlaň

---

 **VAROVÁNÍ:** Před manipulací s vnitřními částmi počítače si přečtěte bezpečnostní informace dodané s počítačem a postupujte podle kroků popsaných v části „Než začnete“ na straně 7. Po dokončení práce uvnitř počítače postupujte podle pokynů v části „Po dokončení práce uvnitř počítače“ na straně 9. Další informace o vzorových bezpečnostních postupech naleznete na webové stránce Regulatory Compliance (Soulad s předpisy) na adrese [dell.com/regulatory\\_compliance](http://dell.com/regulatory_compliance).

## Postup

- 1 Zarovnejte opěrku pro dlaň se základnou počítače.
- 2 Zatlačením opěrku pro dlaň zaklapněte na místo.
- 3 Vsuňte kabel dotykové podložky a vypínače do konektorů na základní desce a zajistěte kabely zatlačením na pojistky konektorů.
- 4 Našroubujte šrouby, které upevňují opěrku pro dlaň k základní desce.
- 5 Zavřete displej a otočte počítač spodní stranou vzhůru.
- 6 Našroubujte šrouby, které upevňují opěrku pro dlaň k základně počítače.

## Následné požadavky

- 1 Namontujte klávesnici. Viz „Vložení klávesnice“ na straně 23.
- 2 Namontujte sestavu optické jednotky. Viz „Montáž sestavy optického disku“ na straně 17.
- 3 Postupujte podle pokynů krok 3 a krok 4 v části „Montáž paměťových modulů“ na straně 14.
- 4 Vyměňte baterii. Viz „Vložení baterie“ na straně 11.

# Demontáž bezdrátové karty Mini-Card

**VAROVÁNÍ:** Před manipulací s vnitřními částmi počítače si přečtěte bezpečnostní informace dodané s počítačem a postupujte podle kroků popsaných v části „Než začnete“ na straně 7. Po dokončení práce uvnitř počítače postupujte podle pokynů v části „Po dokončení práce uvnitř počítače“ na straně 9. Další informace o vzorových bezpečnostních postupech naleznete na webové stránce Regulatory Compliance (Soulad s předpisy) na adrese [dell.com/regulatory\\_compliance](http://dell.com/regulatory_compliance).

## Přípravné kroky

- 1 Vyjměte baterii. Viz „Vyjmutí baterie“ na straně 10.
- 2 Postupujte podle pokynů krok 1 až krok 2 v části „Vyjmutí paměťových modulů“ na straně 12.
- 3 Demontujte sestavu optické jednotky. Viz „Demontáž sestavy optického disku“ na straně 15.
- 4 Demontujte klávesnici. Viz „Vyjmutí klávesnice“ na straně 21.
- 5 Demontujte opěrku pro dlaň. Viz „Demontáž opěrky pro dlaň“ na straně 24.

## Postup

- 1 Odpojte anténní kabely od konektorů na bezdrátové kartě Mini-Card.
- 2 Vyšroubujte šroub, který připevňuje bezdrátovou kartu Mini-Card ke konektoru na základní desce.

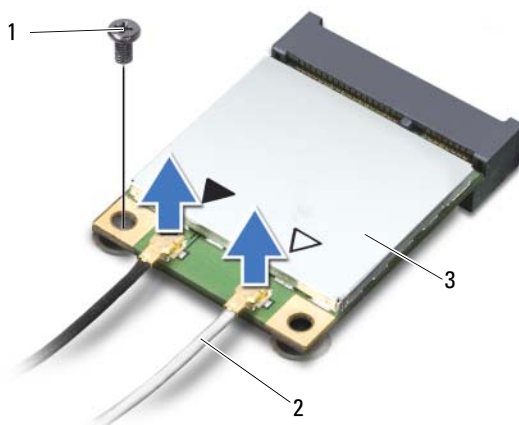

1	šroub	2	anténní kabely (2)
3	bezdrátová karta Mini-Card		

3 Vysuňte a vyjměte bezdrátovou kartu Mini-Card z konektoru základní desky.

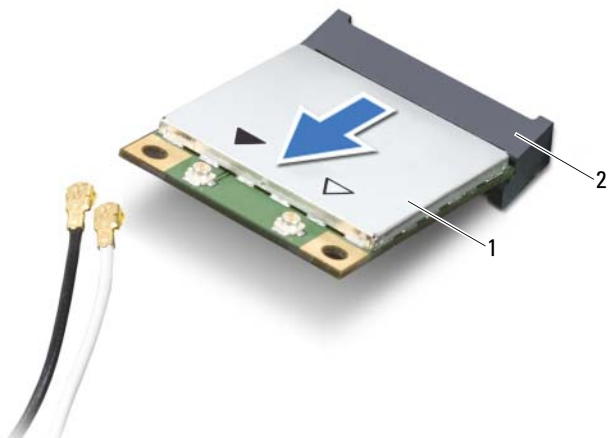

---

1 bezdrátová karta Mini-Card

2 konektor základní desky

---

# Montáž bezdrátové karty Mini-Card

---

 **VAROVÁNÍ:** Před manipulací s vnitřními částmi počítače si přečtěte bezpečnostní informace dodané s počítačem a postupujte podle kroků popsaných v části „Než začnete“ na straně 7. Po dokončení práce uvnitř počítače postupujte podle pokynů v části „Po dokončení práce uvnitř počítače“ na straně 9. Další informace o vzorových bezpečnostních postupech naleznete na webové stránce Regulatory Compliance (Soulad s předpisy) na adrese [dell.com/regulatory\\_compliance](http://dell.com/regulatory_compliance).

## Postup

 **UPOZORNĚNÍ:** Aby nedošlo k poškození bezdrátové karty Mini-Card, zajistěte, aby pod bezdrátovou kartou Mini-Card nebyly vedeny žádné kabely.

- 1 Zarovnejte drážku na bezdrátové kartě Mini-Card s výstupkem na konektoru základní desky.
- 2 Zasuňte konektor bezdrátové karty Mini-Card do konektoru na základní desce pod úhlem 45 stupňů.
- 3 Zatlačte druhý konec bezdrátové karty Mini-Card do slotu na základní desce a zašroubujte šroub, který připevňuje bezdrátovou kartu Mini-Card k základní desce.
- 4 Připojte anténní kabely k bezdrátové kartě Mini-Card.

Následující tabulka uvádí barevná schémata anténních kabelů pro bezdrátovou kartu Mini-Card podporovanou tímto počítačem.

---

### Konektory na bezdrátové kartě Mini-Card Barevná schémata anténních kabelů

---

#### WLAN + Bluetooth (2 kabely)

Hlavní síť WLAN + Bluetooth (bílý trojúhelník) bílý

Pomocná síť WLAN + Bluetooth                      černý

(černý trojúhelník)

---

## Následné požadavky

- 1 Namontujte opěrku pro dlaň. Viz „Montáž opěrky pro dlaň“ na straně 27.
- 2 Namontujte klávesnici. Viz „Vložení klávesnice“ na straně 23.
- 3 Namontujte sestavu optické jednotky. Viz „Montáž sestavy optického disku“ na straně 17.
- 4 Postupujte podle pokynů krok 3 a krok 4 v části „Montáž paměťových modulů“ na straně 14.
- 5 Vyměňte baterii. Viz „Vložení baterie“ na straně 11.

# Demontáž karty I/O

---



**VAROVÁNÍ:** Před manipulací s vnitřními částmi počítače si přečtěte bezpečnostní informace dodané s počítačem a postupujte podle kroků popsaných v části „Než začnete“ na straně 7. Po dokončení práce uvnitř počítače postupujte podle pokynů v části „Po dokončení práce uvnitř počítače“ na straně 9. Další informace o vzorových bezpečnostních postupech naleznete na webové stránce Regulatory Compliance (Soulad s předpisy) na adrese [dell.com/regulatory\\_compliance](https://dell.com/regulatory_compliance).

## Přípravné kroky

- 1 Vyjměte baterii. Viz „Vyjmutí baterie“ na straně 10.
- 2 Postupujte podle pokynů krok 1 až krok 2 v části „Vyjmutí paměťových modulů“ na straně 12.
- 3 Demontujte sestavu optické jednotky. Viz „Demontáž sestavy optického disku“ na straně 15.
- 4 Demontujte klávesnici. Viz „Vyjmutí klávesnice“ na straně 21.
- 5 Demontujte opěrku pro dlaň. Viz „Demontáž opěrky pro dlaň“ na straně 24.

## Postup

- 1 Vyměte šroubek upevňující desku I/O k základně počítače.
- 2 Pomocí poutka odpojte kabel karty I/O od konektoru na základní desce.
- 3 Opatrně zvedněte a vyjměte kartu I/O ze základny počítače.

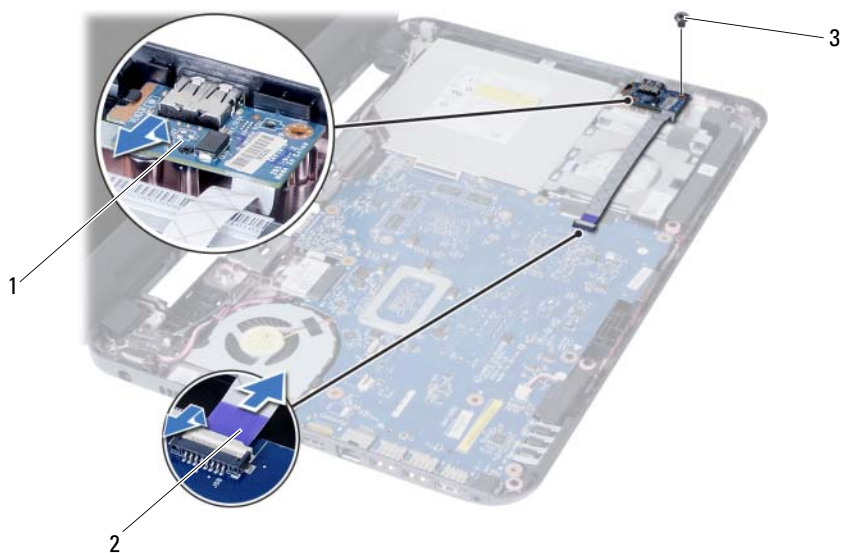

---

1 karta I/O

2 kabel karty I/O

---

3 šroub

---



# Montáž karty vstupů a výstupů

---

 **VAROVÁNÍ:** Před manipulací s vnitřními částmi počítače si přečtěte bezpečnostní informace dodané s počítačem a postupujte podle kroků popsaných v části „Než začnete“ na straně 7. Po dokončení práce uvnitř počítače postupujte podle pokynů v části „Po dokončení práce uvnitř počítače“ na straně 9. Další informace o vzorových bezpečnostních postupech naleznete na webové stránce Regulatory Compliance (Soulad s předpisy) na adrese [dell.com/regulatory\\_compliance](http://dell.com/regulatory_compliance).

## Postup

- 1 Opatrně zasuňte kartu I/O pod výstupek, který ji zajišťuje, a zatlačte kartu I/O na místo (musí zaklapnout).
- 2 Zašroubujte šroub, který připevňuje kartu I/O k základně počítače.
- 3 Připojte kabel karty I/O do konektoru na kartě I/O.

## Následné požadavky

- 1 Namontujte opěrku pro dlaň. Viz „Montáž opěrky pro dlaň“ na straně 27.
- 2 Namontujte klávesnici. Viz „Vložení klávesnice“ na straně 23.
- 3 Namontujte sestavu optické jednotky. Viz „Montáž sestavy optického disku“ na straně 17.
- 4 Postupujte podle pokynů krok 3 a krok 4 v části „Montáž paměťových modulů“ na straně 14.
- 5 Vyměňte baterii. Viz „Vložení baterie“ na straně 11.

# Vyjmutí základní desky

---

 **VAROVÁNÍ:** Před manipulací s vnitřními částmi počítače si přečtěte bezpečnostní informace dodané s počítačem a postupujte podle kroků popsanych v části „Než začnete“ na straně 7. Po dokončení práce uvnitř počítače postupujte podle pokynů v části „Po dokončení práce uvnitř počítače“ na straně 9. Další informace o vzorových bezpečnostních postupech naleznete na webové stránce Regulatory Compliance (Soulad s předpisy) na adrese [dell.com/regulatory\\_compliance](http://dell.com/regulatory_compliance).

 **POZNÁMKA:** Výrobní číslo počítače je uloženo na základní desce. Po montáži základní desky je třeba zadat výrobní číslo v nástroji System Setup. Více informací najdete v části „Zadání výrobního čísla v nastavení systému“ na straně 37.

 **POZNÁMKA:** Před odpojením kabelů od základní desky si poznačte jejich umístění, abyste je mohli po výměně základní desky znovu připojit.

## Přípravné kroky

- 1 Vyjměte baterii. Viz „Vyjmutí baterie“ na straně 10.
- 2 Postupujte podle pokynů krok 1 až krok 2 v části „Vyjmutí paměťových modulů“ na straně 12.
- 3 Demontujte sestavu pevného disku. Viz „Demontáž sestavy pevného disku“ na straně 18.
- 4 Demontujte sestavu optické jednotky. Viz „Demontáž sestavy optického disku“ na straně 15.
- 5 Demontujte klávesnici. Viz „Vyjmutí klávesnice“ na straně 21.
- 6 Demontujte opěrku pro dlaň. Viz „Demontáž opěrky pro dlaň“ na straně 24.
- 7 Demontujte bezdrátovou kartu Mini-Card. Viz „Demontáž bezdrátové karty Mini-Card“ na straně 28.

# Postup

- 1 Odlepte pásku, kterou je kabel displeje připevněn k základní desce.
- 2 Odpojte kabel displeje od konektoru na základní desce.
- 3 Odpojte kabel portu napájecího adaptéru, kabel reproduktoru a kabel karty I/O od základní desky.

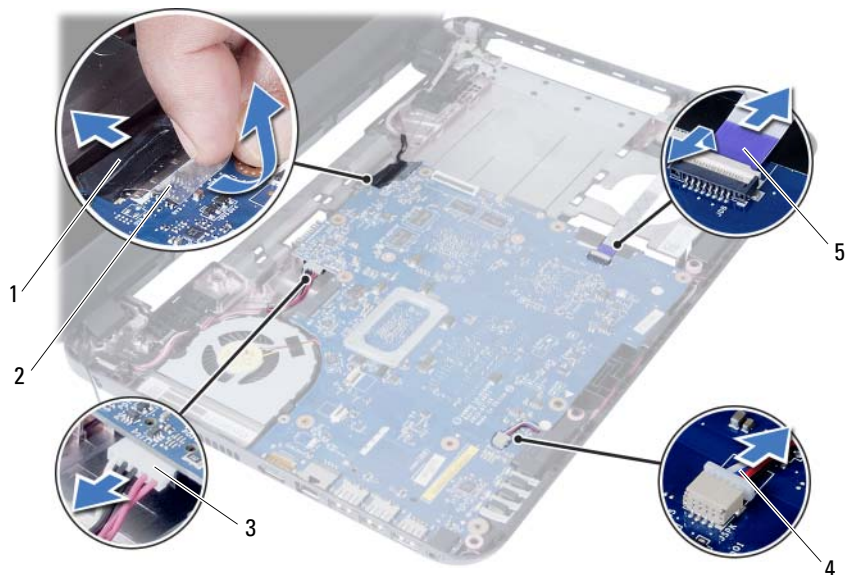

1	kabel displeje	2	páska
3	kabel portu napájecího adaptéru	4	kabel reproduktoru
5	kabel karty I/O		

- 4 Odstraňte šroub, který připevňuje základní desku k základně počítače.
- 5 Základní desku vyjměte ze základny počítače.



---

1 základní deska

2 šroub

---

# Zpětná montáž základní desky

---

 **VAROVÁNÍ:** Před manipulací s vnitřními částmi počítače si přečtěte bezpečnostní informace dodané s počítačem a postupujte podle kroků popsanych v části „Než začnete“ na straně 7. Po dokončení práce uvnitř počítače postupujte podle pokynů v části „Po dokončení práce uvnitř počítače“ na straně 9. Další informace o vzorových bezpečnostních postupech naleznete na webové stránce Regulatory Compliance (Soulad s předpisy) na adrese [dell.com/regulatory\\_compliance](http://dell.com/regulatory_compliance).

 **POZNÁMKA:** Výrobní číslo počítače je uloženo na základní desce. Po výměně základní desky je třeba v nastavení systému zadat výrobní číslo.

## Postup

- 1 Otvor pro šroub na základní desce vyrovnejte s otvorem pro šroub na základně počítače.
- 2 Zašroubujte šroub, který připevňuje základní desku k základně počítače.
- 3 Připojte kabel portu napájecího adaptéru, kabel reproduktoru a kabel karty I/O ke konektorům na základní desce.
- 4 Připojte kabel displeje k základní desce.
- 5 Přilepte pásku, kterou je kabel displeje připevněn k základní desce.

## Následné požadavky

- 1 Namontujte bezdrátovou kartu Mini-Card. Viz „Montáž bezdrátové karty Mini-Card“ na straně 30.
- 2 Namontujte opěrku pro dlaň. Viz „Montáž opěrky pro dlaň“ na straně 27.
- 3 Namontujte klávesnici. Viz „Vložení klávesnice“ na straně 23.
- 4 Namontujte sestavu optické jednotky. Viz „Montáž sestavy optického disku“ na straně 17.
- 5 Namontujte sestavu pevného disku. Viz „Montáž sestavy pevného disku“ na straně 20.
- 6 Postupujte podle pokynů krok 3 a krok 4 v části „Montáž paměťových modulů“ na straně 14.
- 7 Vyměňte baterii. Viz „Vložení baterie“ na straně 11.

## Zadání výrobního čísla v nastavení systému

- 1 Zapněte počítač.
- 2 Stisknutím klávesy <F2> během testu POST přejděte do nástroje System Setup.
- 3 Přejděte na kartu **Main** (Hlavní) a zadejte výrobní číslo vašeho počítače do pole **Service Tag Input** (Zadání výrobního čísla).

# Vyjmutí knoflíkové baterie

---

 **VAROVÁNÍ:** Před manipulací s vnitřními částmi počítače si přečtěte bezpečnostní informace dodané s počítačem a postupujte podle kroků popsaných v části „Než začnete“ na straně 7. Po dokončení práce uvnitř počítače postupujte podle pokynů v části „Po dokončení práce uvnitř počítače“ na straně 9. Další informace o vzorových bezpečnostních postupech naleznete na webové stránce Regulatory Compliance (Soulad s předpisy) na adrese [dell.com/regulatory\\_compliance](http://dell.com/regulatory_compliance).

 **VAROVÁNÍ:** Je-li knoflíková baterie nainstalována nesprávně, může explodovat. Knoflíkovou baterii vyměňte pouze za stejný či ekvivalentní typ. Knoflíkové baterie po skončení životnosti zlikvidujte podle pokynů výrobce.

 **UPOZORNĚNÍ:** Vyjmutím knoflíkové baterie dojde k resetu nastavení systému BIOS na výchozí hodnoty. Doporučujeme, abyste si před vyjmutím knoflíkové baterie poznačili nastavení systému BIOS.

## Přípravné kroky

- 1 Vyjměte baterii. Viz „Vyjmutí baterie“ na straně 10.
- 2 Postupujte podle pokynů krok 1 až krok 2 v části „Vyjmutí paměťových modulů“ na straně 12.
- 3 Demontujte sestavu pevného disku. Viz „Demontáž sestavy pevného disku“ na straně 18.
- 4 Demontujte sestavu optické jednotky. Viz „Demontáž sestavy optického disku“ na straně 15.
- 5 Demontujte klávesnici. Viz „Vyjmutí klávesnice“ na straně 21.
- 6 Demontujte opěrku pro dlaň. Viz „Demontáž opěrky pro dlaň“ na straně 24.
- 7 Demontujte základní desku. Viz „Vyjmutí základní desky“ na straně 34.

## Postup

- 1 Obráťte základní desku a položte ji na rovný povrch.
- 2 Pomocí plastové jehly opatrně vyjměte knoflíkovou baterii ze socketu baterie na základní desce.

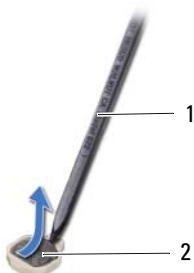

---

1    plastová jehla

2    knoflíková baterie

---

# Vložení knoflíkové baterie

---

 **VAROVÁNÍ:** Před manipulací s vnitřními částmi počítače si přečtěte bezpečnostní informace dodané s počítačem a postupujte podle kroků popsaných v části „Než začnete“ na straně 7. Po dokončení práce uvnitř počítače postupujte podle pokynů v části „Po dokončení práce uvnitř počítače“ na straně 9. Další informace o vzorových bezpečnostních postupech naleznete na webové stránce Regulatory Compliance (Soulad s předpisy) na adrese [dell.com/regulatory\\_compliance](https://dell.com/regulatory_compliance).

 **VAROVÁNÍ:** Je-li baterie nainstalována chybně, hrozí nebezpečí výbuchu. Baterii vyměňte pouze za stejný či ekvivalentní typ. Baterie, které jsou na konci životnosti, zlikvidujte podle pokynů výrobce.

## Postup

Vložte knoflíkovou baterii znakem + nahoru do patice na základní desce.

## Následné požadavky

- 1 Namontujte základní desku. Viz „Zpětná montáž základní desky“ na straně 37.
- 2 Namontujte opěrku pro dlaň. Viz „Montáž opěrky pro dlaň“ na straně 27.
- 3 Namontujte klávesnici. Viz „Vložení klávesnice“ na straně 23.
- 4 Namontujte sestavu optické jednotky. Viz „Montáž sestavy optického disku“ na straně 17.
- 5 Namontujte sestavu pevného disku. Viz „Montáž sestavy pevného disku“ na straně 20.
- 6 Postupujte podle pokynů krok 3 a krok 4 v části „Montáž paměťových modulů“ na straně 14.
- 7 Vyměňte baterii. Viz „Vložení baterie“ na straně 11.



# Demontáž chladiče

---



**VAROVÁNÍ:** Před manipulací s vnitřními částmi počítače si přečtěte bezpečnostní informace dodané s počítačem a postupujte podle kroků popsaných v části „Než začnete“ na straně 7. Po dokončení práce uvnitř počítače postupujte podle pokynů v části „Po dokončení práce uvnitř počítače“ na straně 9. Další informace o vzorových bezpečnostních postupech naleznete na webové stránce Regulatory Compliance (Soulad s předpisy) na adrese [dell.com/regulatory\\_compliance](https://www.dell.com/regulatory_compliance).

## Přípravné kroky

- 1 Vyjměte baterii. Viz „Vyjmutí baterie“ na straně 10.
- 2 Postupujte podle pokynů krok 1 až krok 2 v části „Vyjmutí paměťových modulů“ na straně 12.
- 3 Demontujte sestavu pevného disku. Viz „Demontáž sestavy pevného disku“ na straně 18.
- 4 Demontujte sestavu optické jednotky. Viz „Demontáž sestavy optického disku“ na straně 15.
- 5 Demontujte klávesnici. Viz „Vyjmutí klávesnice“ na straně 21.
- 6 Demontujte opěrku pro dlaň. Viz „Demontáž opěrky pro dlaň“ na straně 24.
- 7 Demontujte bezdrátovou kartu Mini-Card. Viz „Demontáž bezdrátové karty Mini-Card“ na straně 28.
- 8 Demontujte základní desku. Viz „Vyjmutí základní desky“ na straně 34.

## Postup

- 1 Obráťte základní desku a položte ji na rovný povrch.
- 2 Postupně (podle pořadí vyznačeného na chladiči) vyšroubujte šrouby, které připevňují chladič k základní desce.
- 3 Vyjměte chladič ze základní desky.

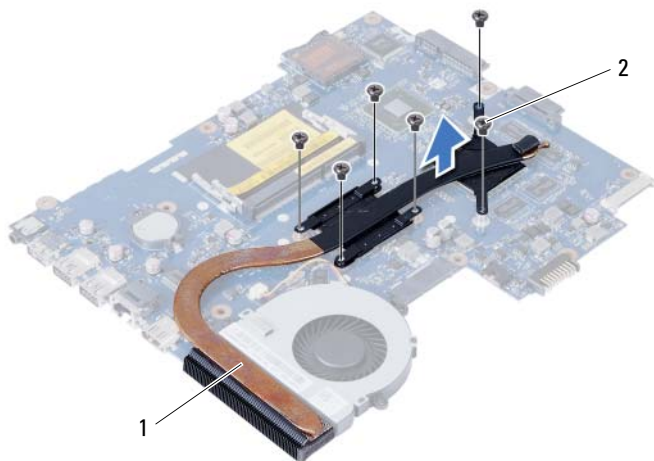

---

1 šroub (6)

2 ventilátor

---

# Montáž chladiče

---

 **VAROVÁNÍ:** Před manipulací s vnitřními částmi počítače si přečtěte bezpečnostní informace dodané s počítačem a postupujte podle kroků popsaných v části „Než začnete“ na straně 7. Po dokončení práce uvnitř počítače postupujte podle pokynů v části „Po dokončení práce uvnitř počítače“ na straně 9. Další informace o vzorových bezpečnostních postupech naleznete na webové stránce Regulatory Compliance (Soulad s předpisy) na adrese [dell.com/regulatory\\_compliance](https://dell.com/regulatory_compliance).

## Postup

- 1 Odstraňte teplovodivou pastu ze spodní strany chladiče a znovu ji naneste.
- 2 Vyrovnajte otvory šroubů na chladiči s otvory šroubů na základní desce.
- 3 Postupně (podle pořadí vyznačeného na chladiči) našroubujte šrouby, které připevňují chladič k základní desce.

## Následné požadavky

- 1 Namontujte základní desku. Viz „Zpětná montáž základní desky“ na straně 37.
- 2 Namontujte bezdrátovou kartu Mini-Card. Viz „Montáž bezdrátové karty Mini-Card“ na straně 30.
- 3 Namontujte opěrku pro dlaň. Viz „Montáž opěrky pro dlaň“ na straně 27.
- 4 Namontujte klávesnici. Viz „Vložení klávesnice“ na straně 23.
- 5 Namontujte sestavu optické jednotky. Viz „Montáž sestavy optického disku“ na straně 17.
- 6 Namontujte sestavu pevného disku. Viz „Montáž sestavy pevného disku“ na straně 20.
- 7 Postupujte podle pokynů krok 3 a krok 4 v části „Montáž paměťových modulů“ na straně 14.
- 8 Vyměňte baterii. Viz „Vložení baterie“ na straně 11.

# Vyjmutí ventilátoru

---

 **VAROVÁNÍ:** Před manipulací s vnitřními částmi počítače si přečtěte bezpečnostní informace dodané s počítačem a postupujte podle kroků popsaných v části „Než začnete“ na straně 7. Po dokončení práce uvnitř počítače postupujte podle pokynů v části „Po dokončení práce uvnitř počítače“ na straně 9. Další informace o vzorových bezpečnostních postupech naleznete na webové stránce Regulatory Compliance (Soulad s předpisy) na adrese [dell.com/regulatory\\_compliance](https://dell.com/regulatory_compliance).

## Přípravné kroky

- 1 Vyjměte baterii. Viz „Vyjmutí baterie“ na straně 10.
- 2 Postupujte podle pokynů krok 1 až krok 2 v části „Vyjmutí paměťových modulů“ na straně 12.
- 3 Demontujte sestavu pevného disku. Viz „Demontáž sestavy pevného disku“ na straně 18.
- 4 Demontujte sestavu optické jednotky. Viz „Demontáž sestavy optického disku“ na straně 15.
- 5 Demontujte klávesnici. Viz „Vyjmutí klávesnice“ na straně 21.
- 6 Demontujte opěrku pro dlaň. Viz „Demontáž opěrky pro dlaň“ na straně 24.
- 7 Demontujte bezdrátovou kartu Mini-Card. Viz „Demontáž bezdrátové karty Mini-Card“ na straně 28.
- 8 Demontujte základní desku. Viz „Vyjmutí základní desky“ na straně 34.

## Postup

- 1 Obráťte základní desku a položte ji na rovný povrch.
- 2 Odpojte kabel ventilátoru z konektoru na základní desce.
- 3 Odstraňte šroub, který připevňuje ventilátor k základní desce.
- 4 Vyměňte ventilátor ze základní desky.

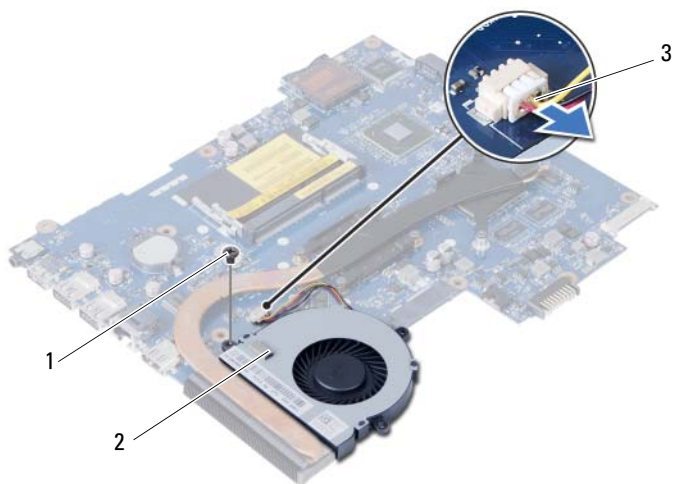

1	šroub	2	ventilátor
3	kabel ventilátoru		

# Montáž ventilátoru

---

 **VAROVÁNÍ:** Před manipulací s vnitřními částmi počítače si přečtěte bezpečnostní informace dodané s počítačem a postupujte podle kroků popsanych v části „Než začnete“ na straně 7. Po dokončení práce uvnitř počítače postupujte podle pokynů v části „Po dokončení práce uvnitř počítače“ na straně 9. Další informace o vzorových bezpečnostních postupech naleznete na webové stránce Regulatory Compliance (Soulad s předpisy) na adrese [dell.com/regulatory\\_compliance](http://dell.com/regulatory_compliance).

## Postup

- 1 Vyrovnajte otvory pro šrouby na ventilátoru s otvory pro šrouby na základní desce.
- 2 Zašroubujte šroub, který upevňuje ventilátor k základní desce.
- 3 Připojte kabel ventilátoru ke konektoru na základní desce.

## Následné požadavky

- 1 Namontujte základní desku. Viz „Zpětná montáž základní desky“ na straně 37.
- 2 Namontujte bezdrátovou kartu Mini-Card. Viz „Montáž bezdrátové karty Mini-Card“ na straně 30.
- 3 Namontujte opěrku pro dlaň. Viz „Montáž opěrky pro dlaň“ na straně 27.
- 4 Namontujte klávesnici. Viz „Vložení klávesnice“ na straně 23.
- 5 Namontujte sestavu optické jednotky. Viz „Montáž sestavy optického disku“ na straně 17.
- 6 Namontujte sestavu pevného disku. Viz „Montáž sestavy pevného disku“ na straně 20.
- 7 Postupujte podle pokynů krok 3 a krok 4 v části „Montáž paměťových modulů“ na straně 14.
- 8 Vyměňte baterii. Viz „Vložení baterie“ na straně 11.

# Demontáž reproduktorů

---

 **VAROVÁNÍ:** Před manipulací s vnitřními částmi počítače si přečtěte bezpečnostní informace dodané s počítačem a postupujte podle kroků popsaných v části „Než začnete“ na straně 7. Po dokončení práce uvnitř počítače postupujte podle pokynů v části „Po dokončení práce uvnitř počítače“ na straně 9. Další informace o vzorových bezpečnostních postupech naleznete na webové stránce Regulatory Compliance (Soulad s předpisy) na adrese [dell.com/regulatory\\_compliance](https://dell.com/regulatory_compliance).

## Přípravné kroky

- 1 Vyjměte baterii. Viz „Vyjmutí baterie“ na straně 10.
- 2 Postupujte podle pokynů krok 1 až krok 2 v části „Vyjmutí paměťových modulů“ na straně 12.
- 3 Demontujte sestavu pevného disku. Viz „Demontáž sestavy pevného disku“ na straně 18.
- 4 Demontujte sestavu optické jednotky. Viz „Demontáž sestavy optického disku“ na straně 15.
- 5 Demontujte klávesnici. Viz „Vyjmutí klávesnice“ na straně 21.
- 6 Demontujte opěrku pro dlaň. Viz „Demontáž opěrky pro dlaň“ na straně 24.
- 7 Demontujte bezdrátovou kartu Mini-Card. Viz „Demontáž bezdrátové karty Mini-Card“ na straně 28.
- 8 Demontujte základní desku. Viz „Vyjmutí základní desky“ na straně 34.

## Postup

- 1 Odstraňte pásku upevňující silikonové LED trubičky k základně počítače.
- 2 Zvedněte a vyjměte silikonové LED trubičky ze základny počítače.

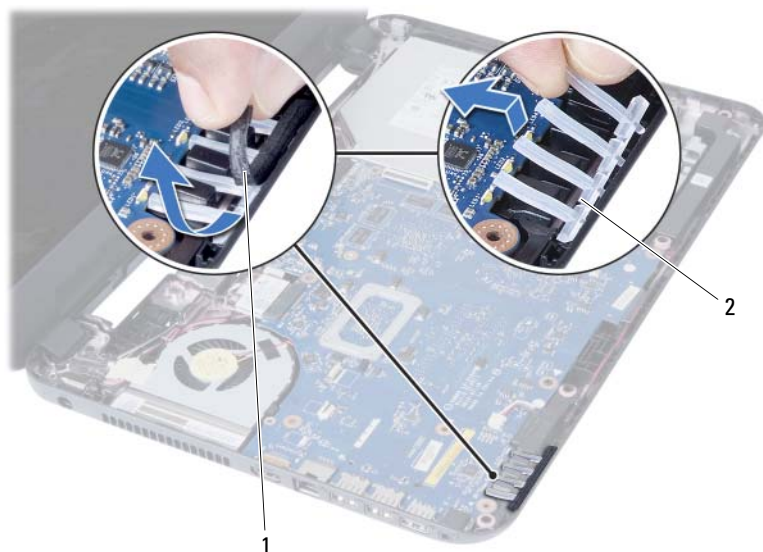

1 pásky

2 silikonové LED trubičky



- 3 Prohlédněte si vedení kabelu reproduktorů a odstraňte kabel z vodítek na základně počítače.
- 4 Vyjměte reproduktory i jejich kabel ze základny počítače.



---

1 vedení kabelu reproduktorů

2 reproduktory (2)

---

# Montáž reproduktorů

---

 **VAROVÁNÍ:** Před manipulací s vnitřními částmi počítače si přečtěte bezpečnostní informace dodané s počítačem a postupujte podle kroků popsanych v části „Než začnete“ na straně 7. Po dokončení práce uvnitř počítače postupujte podle pokynů v části „Po dokončení práce uvnitř počítače“ na straně 9. Další informace o vzorových bezpečnostních postupech naleznete na webové stránce Regulatory Compliance (Soulad s předpisy) na adrese [dell.com/regulatory\\_compliance](http://dell.com/regulatory_compliance).

## Postup

- 1 Zarovnejte reproduktory se základnou počítače.
- 2 Ved'te kabel reproduktoru vodičky na základně počítače.
- 3 Vra'te silikonové LED trubičky na základnu počítače.
- 4 Nalepte pásku upevňující silikonové LED trubičky k základně počítače.

## Následné požadavky

- 1 Namontujte základní desku. Viz „Zpětná montáž základní desky“ na straně 37.
- 2 Namontujte bezdrátovou kartu Mini-Card. Viz „Montáž bezdrátové karty Mini-Card“ na straně 30.
- 3 Namontujte opěrku pro dlaň. Viz „Montáž opěrky pro dlaň“ na straně 27.
- 4 Namontujte klávesnici. Viz „Vložení klávesnice“ na straně 23.
- 5 Namontujte sestavu optické jednotky. Viz „Montáž sestavy optického disku“ na straně 17.
- 6 Namontujte sestavu pevného disku. Viz „Montáž sestavy pevného disku“ na straně 20.
- 7 Postupujte podle pokynů krok 3 a krok 4 v části „Montáž paměťových modulů“ na straně 14.
- 8 Vyměňte baterii. Viz „Vložení baterie“ na straně 11.

# Demontáž sestavy displeje

---



**VAROVÁNÍ:** Před manipulací s vnitřními částmi počítače si přečtěte bezpečnostní informace dodané s počítačem a postupujte podle kroků popsaných v části „Než začnete“ na straně 7. Po dokončení práce uvnitř počítače postupujte podle pokynů v části „Po dokončení práce uvnitř počítače“ na straně 9. Další informace o vzorových bezpečnostních postupech naleznete na webové stránce Regulatory Compliance (Soulad s předpisy) na adrese [dell.com/regulatory\\_compliance](https://dell.com/regulatory_compliance).

## Přípravné kroky

- 1 Vyjměte baterii. Viz „Vyjmutí baterie“ na straně 10.
- 2 Postupujte podle pokynů krok 1 až krok 2 v části „Vyjmutí paměťových modulů“ na straně 12.
- 3 Demontujte sestavu pevného disku. Viz „Demontáž sestavy pevného disku“ na straně 18.
- 4 Demontujte sestavu optické jednotky. Viz část „Demontáž sestavy optického disku“ na straně 15.
- 5 Demontujte klávesnici. Viz „Vyjmutí klávesnice“ na straně 21.
- 6 Demontujte opěrku pro dlaň. Viz „Demontáž opěrky pro dlaň“ na straně 24.

## Postup

- 1 Odlepte pásku, kterou je kabel displeje připevněn k základní desce.
- 2 Odpojte kabel displeje od konektorů na základní desce.
- 3 Odpojte kabely bezdrátové karty Mini-Card od konektorů na kartě.

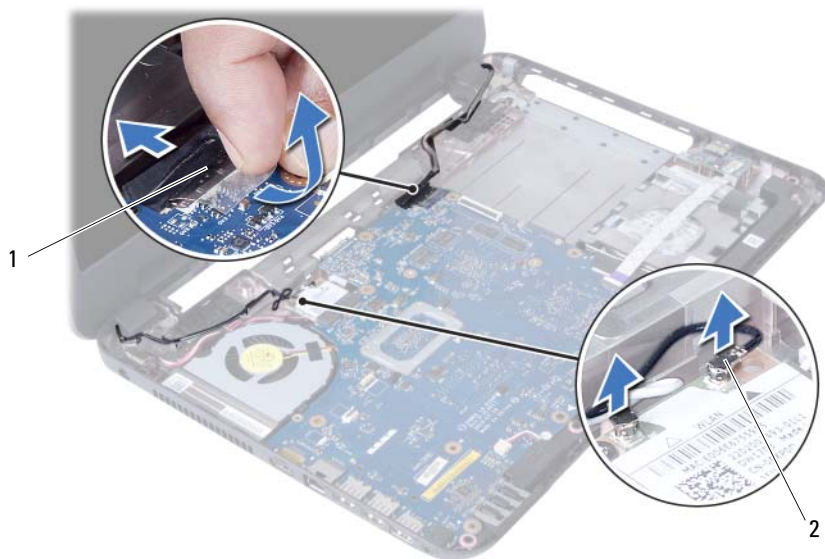

1 kabel displeje

2 kabely bezdrátové karty Mini-Card (2)

- 4 Odsuňte kabel portu napájecího adaptéru od šroubů.
- 5 Vyšroubujte šrouby, které připevňují sestavu displeje k základně počítače.
- 6 Vyměňte sestavu displeje z počítače.



1	sestava displeje	2	šrouby (3)
3	kabel portu napájecího adaptéru		

# Montáž sestavy displeje

---

 **VAROVÁNÍ:** Před manipulací s vnitřními částmi počítače si přečtěte bezpečnostní informace dodané s počítačem a postupujte podle kroků popsaných v části „Než začnete“ na straně 7. Po dokončení práce uvnitř počítače postupujte podle pokynů v části „Po dokončení práce uvnitř počítače“ na straně 9. Další informace o vzorových bezpečnostních postupech naleznete na webové stránce Regulatory Compliance (Soulad s předpisy) na adrese [dell.com/regulatory\\_compliance](http://dell.com/regulatory_compliance).

## Postup

- 1 Vložte sestavu displeje na základnu počítače a zarovnejte otvory pro šrouby v sestavě displeje s otvory pro šrouby v základně počítače.
- 2 Našroubujte šrouby, které připevňují sestavu displeje k základně počítače.
- 3 Připojte kabely bezdrátové karty Mini-Card ke konektorům na kartě.
- 4 Připojte kabel displeje ke konektoru na základní desce.
- 5 Přilepte pásku, kterou je kabel displeje připevněn k základní desce.

## Následné požadavky

- 1 Namontujte opěrku pro dlaň. Viz „Montáž opěrky pro dlaň“ na straně 27.
- 2 Namontujte klávesnici. Viz „Vložení klávesnice“ na straně 23.
- 3 Namontujte sestavu optické jednotky. Viz „Montáž sestavy optického disku“ na straně 17.
- 4 Namontujte sestavu pevného disku. Viz „Montáž sestavy pevného disku“ na straně 20.
- 5 Postupujte podle pokynů krok 3 a krok 4 v části „Montáž paměťových modulů“ na straně 14.
- 6 Vyměňte baterii. Viz „Vložení baterie“ na straně 11.

# Demontáž rámečku displeje

---



**VAROVÁNÍ:** Před manipulací s vnitřními částmi počítače si přečtěte bezpečnostní informace dodané s počítačem a postupujte podle kroků popsaných v části „Než začnete“ na straně 7. Po dokončení práce uvnitř počítače postupujte podle pokynů v části „Po dokončení práce uvnitř počítače“ na straně 9. Další informace o vzorových bezpečnostních postupech naleznete na webové stránce Regulatory Compliance (Soulad s předpisy) na adrese [dell.com/regulatory\\_compliance](https://dell.com/regulatory_compliance).

## Přípravné kroky

- 1 Vyjměte baterii. Viz „Vyjmutí baterie“ na straně 10.
- 2 Postupujte podle pokynů krok 1 až krok 2 v části „Vyjmutí paměťových modulů“ na straně 12.
- 3 Demontujte sestavu pevného disku. Viz „Demontáž sestavy pevného disku“ na straně 18.
- 4 Demontujte sestavu optické jednotky. Viz „Demontáž sestavy optického disku“ na straně 15.
- 5 Demontujte klávesnici. Viz „Vyjmutí klávesnice“ na straně 21.
- 6 Demontujte opěrku pro dlaň. Viz „Demontáž opěrky pro dlaň“ na straně 24.
- 7 Demontujte sestavu displeje. Viz „Demontáž sestavy displeje“ na straně 51.

## Postup

- 1 Stiskněte kryty závěsů na bocích a zvednutím je vyjměte ze sestavy displeje.



---

1 kryty závěsů (2)

---

- 2 Prsty opatrně páčením vysuňte vnitřní okraj rámečku displeje.
- 3 Rámeček displeje vyjměte ze zadního krytu displeje.



---

1 rámeček displeje

---



# Montáž rámečku displeje

---

 **VAROVÁNÍ:** Před manipulací s vnitřními částmi počítače si přečtěte bezpečnostní informace dodané s počítačem a postupujte podle kroků popsaných v části „Než začnete“ na straně 7. Po dokončení práce uvnitř počítače postupujte podle pokynů v části „Po dokončení práce uvnitř počítače“ na straně 9. Další informace o vzorových bezpečnostních postupech naleznete na webové stránce Regulatory Compliance (Soulad s předpisy) na adrese [dell.com/regulatory\\_compliance](http://dell.com/regulatory_compliance).

## Postup

- 1 Vyrovnajte čelní kryt (bezel) displeje se zadním krytem displeje a opatrně jej zaklapněte na místo.
- 2 Vyrovnajte kryty závěsů se závěsy na sestavě displeje a zaklapněte kryty závěsů na místo.

## Následné požadavky

- 1 Namontujte sestavu displeje. Viz „Montáž sestavy displeje“ na straně 54.
- 2 Namontujte opěrku pro dlaň. Viz „Montáž opěrky pro dlaň“ na straně 27.
- 3 Namontujte klávesnici. Viz „Vložení klávesnice“ na straně 23.
- 4 Namontujte sestavu optické jednotky. Viz „Montáž sestavy optického disku“ na straně 17.
- 5 Namontujte sestavu pevného disku. Viz „Montáž sestavy pevného disku“ na straně 20.
- 6 Postupujte podle pokynů krok 3 a krok 4 v části „Montáž paměťových modulů“ na straně 14.
- 7 Vyměňte baterii. Viz „Vložení baterie“ na straně 11.

# Vyjmutí závěsů displeje

---

 **VAROVÁNÍ:** Před manipulací s vnitřními částmi počítače si přečtěte bezpečnostní informace dodané s počítačem a postupujte podle kroků popsaných v části „Než začnete“ na straně 7. Po dokončení práce uvnitř počítače postupujte podle pokynů v části „Po dokončení práce uvnitř počítače“ na straně 9. Další informace o vzorových bezpečnostních postupech naleznete na webové stránce Regulatory Compliance (Soulad s předpisy) na adrese [dell.com/regulatory\\_compliance](https://dell.com/regulatory_compliance).

## Přípravné kroky

- 1 Vyjměte baterii. Viz „Vyjmutí baterie“ na straně 10.
- 2 Postupujte podle pokynů krok 1 až krok 2 v části „Vyjmutí paměťových modulů“ na straně 12.
- 3 Demontujte sestavu pevného disku. Viz „Demontáž sestavy pevného disku“ na straně 18.
- 4 Demontujte sestavu optické jednotky. Viz „Demontáž sestavy optického disku“ na straně 15.
- 5 Demontujte klávesnici. Viz „Vyjmutí klávesnice“ na straně 21.
- 6 Demontujte opěrku pro dlaň. Viz „Demontáž opěrky pro dlaň“ na straně 24.
- 7 Demontujte sestavu displeje. Viz „Demontáž sestavy displeje“ na straně 51.
- 8 Demontujte rámeček displeje. Viz „Demontáž rámečku displeje“ na straně 55.

## Postup

- 1 Odstraňte šrouby, které připevňují závěsy displeje k panelu displeje.
- 2 Závěsy displeje zvedněte směrem od zadního krytu displeje.



---

1 šrouby (8)

2 závěsy displeje (2)

---

# Montáž závěsů displeje

---



**VAROVÁNÍ:** Před manipulací s vnitřními částmi počítače si přečtěte bezpečnostní informace dodané s počítačem a postupujte podle kroků popsaných v části „Než začnete“ na straně 7. Po dokončení práce uvnitř počítače postupujte podle pokynů v části „Po dokončení práce uvnitř počítače“ na straně 9. Další informace o vzorových bezpečnostních postupech naleznete na webové stránce Regulatory Compliance (Soulad s předpisy) na adrese [dell.com/regulatory\\_compliance](https://www.dell.com/regulatory_compliance).

## Postup

- 1 Vyrovnajte otvory pro šrouby v závěsech displeje s otvory pro šrouby v zadním krytu displeje.
- 2 Utáhněte šrouby, které připevňují závěsy displeje k zadnímu krytu displeje.

## Následné požadavky

- 1 Namontujte rámeček displeje. Viz „Montáž rámečku displeje“ na straně 57.
- 2 Namontujte sestavu displeje. Viz „Montáž sestavy displeje“ na straně 54.
- 3 Namontujte opěrku pro dlaň. Viz „Montáž opěrky pro dlaň“ na straně 27.
- 4 Namontujte klávesnici. Viz „Vložení klávesnice“ na straně 23.
- 5 Namontujte sestavu optické jednotky. Viz „Montáž sestavy optického disku“ na straně 17.
- 6 Namontujte sestavu pevného disku. Viz „Montáž sestavy pevného disku“ na straně 20.
- 7 Postupujte podle pokynů krok 3 a krok 4 v části „Montáž paměťových modulů“ na straně 14.
- 8 Vyměňte baterii. Viz „Vložení baterie“ na straně 11.

# Demontáž panelu displeje

---



**VAROVÁNÍ:** Před manipulací s vnitřními částmi počítače si přečtěte bezpečnostní informace dodané s počítačem a postupujte podle kroků popsaných v části „Než začnete“ na straně 7. Po dokončení práce uvnitř počítače postupujte podle pokynů v části „Po dokončení práce uvnitř počítače“ na straně 9. Další informace o vzorových bezpečnostních postupech naleznete na webové stránce Regulatory Compliance (Soulad s předpisy) na adrese [dell.com/regulatory\\_compliance](https://www.dell.com/regulatory_compliance).

## Přípravné kroky

- 1 Vyjměte baterii. Viz „Vyjmutí baterie“ na straně 10.
- 2 Postupujte podle pokynů krok 1 až krok 2 v části „Vyjmutí paměťových modulů“ na straně 12.
- 3 Demontujte sestavu pevného disku. Viz „Demontáž sestavy pevného disku“ na straně 18.
- 4 Demontujte sestavu optické jednotky. Viz část „Demontáž sestavy optického disku“ na straně 15.
- 5 Demontujte klávesnici. Viz „Vyjmutí klávesnice“ na straně 21.
- 6 Demontujte opěrku pro dlaň. Viz „Demontáž opěrky pro dlaň“ na straně 24.
- 7 Demontujte sestavu displeje. Viz „Demontáž sestavy displeje“ na straně 51.
- 8 Demontujte rámeček displeje. Viz „Demontáž rámečku displeje“ na straně 55.
- 9 Vytáhněte závěsy displeje. Viz „Vyjmutí závěsů displeje“ na straně 58.

## Postup

- 1 Odstraňte šrouby, které upevňují panel displeje k zadnímu krytu displeje.
- 2 Jemně zdvihněte panel displeje a otočte jej.

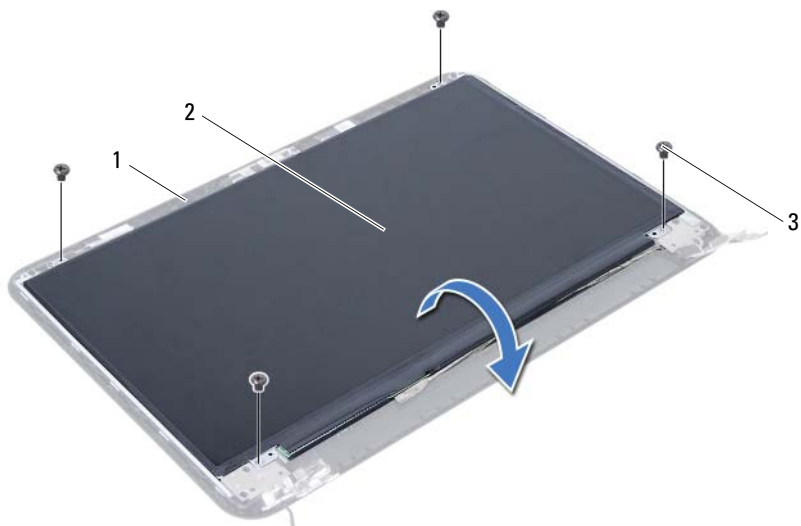

---

1 zadní kryt displeje

2 panel displeje

---

3 šrouby (4)

---

- 3 Odlepte pásku připevněnou na kabelu displeje.
- 4 Odpojte kabel displeje od konektoru na panelu displeje.

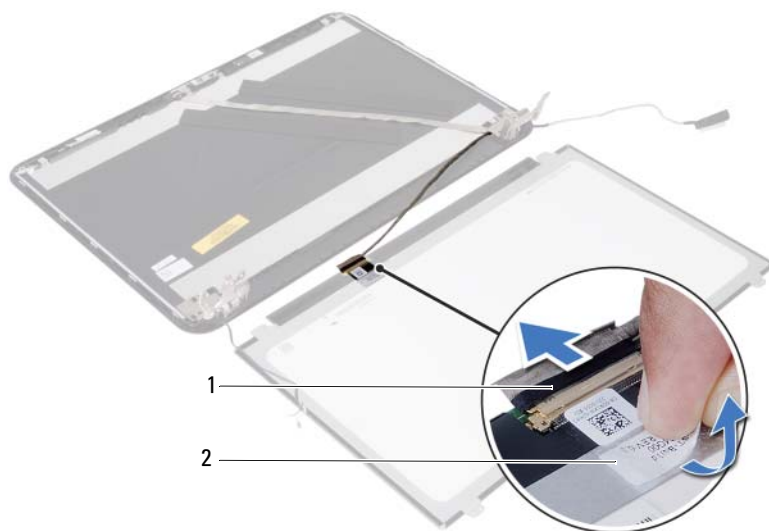

---

1 kabel displeje

2 páska

---

# Montáž panelu displeje

---



**VAROVÁNÍ:** Před manipulací s vnitřními částmi počítače si přečtěte bezpečnostní informace dodané s počítačem a postupujte podle kroků popsaných v části „Než začnete“ na straně 7. Po dokončení práce uvnitř počítače postupujte podle pokynů v části „Po dokončení práce uvnitř počítače“ na straně 9. Další informace o vzorových bezpečnostních postupech naleznete na webové stránce Regulatory Compliance (Soulad s předpisy) na adrese [dell.com/regulatory\\_compliance](https://www.dell.com/regulatory_compliance).

## Postup

- 1 Připojte kabel displeje ke konektoru na panelu displeje.
- 2 Nalepte pásku, která připevňuje kabel displeje.
- 3 Jemně umístěte panel displeje na zadní kryt displeje.
- 4 Vyrovnajte otvory pro šrouby v panelu displeje s otvory pro šrouby v zadním krytu displeje.
- 5 Utáhněte šrouby, které upevňují panel displeje k zadnímu krytu displeje.

## Následné požadavky

- 1 Namontujte závěsy displeje. Viz „Montáž závěsů displeje“ na straně 60.
- 2 Namontujte rámeček displeje. Viz „Montáž rámečku displeje“ na straně 57.
- 3 Namontujte sestavu displeje. Viz „Montáž sestavy displeje“ na straně 54.
- 4 Namontujte opěrku pro dlaň. Viz „Montáž opěrky pro dlaň“ na straně 27.
- 5 Namontujte klávesnici. Viz „Vložení klávesnice“ na straně 23.
- 6 Namontujte sestavu optické jednotky. Viz „Montáž sestavy optického disku“ na straně 17.
- 7 Namontujte sestavu pevného disku. Viz „Montáž sestavy pevného disku“ na straně 20.
- 8 Postupujte podle pokynů krok 3 a krok 4 v části „Montáž paměťových modulů“ na straně 14.
- 9 Vyměňte baterii. Viz „Vložení baterie“ na straně 11.



# Demontáž modulu kamery

---

 **VAROVÁNÍ:** Před manipulací s vnitřními částmi počítače si přečtěte bezpečnostní informace dodané s počítačem a postupujte podle kroků popsaných v části „Než začnete“ na straně 7. Po dokončení práce uvnitř počítače postupujte podle pokynů v části „Po dokončení práce uvnitř počítače“ na straně 9. Další informace o vzorových bezpečnostních postupech naleznete na webové stránce Regulatory Compliance (Soulad s předpisy) na adrese [dell.com/regulatory\\_compliance](https://dell.com/regulatory_compliance).

## Přípravné kroky

- 1 Vyjměte baterii. Viz „Vyjmutí baterie“ na straně 10.
- 2 Postupujte podle pokynů krok 1 až krok 2 v části „Vyjmutí paměťových modulů“ na straně 12.
- 3 Demontujte sestavu pevného disku. Viz „Demontáž sestavy pevného disku“ na straně 18.
- 4 Demontujte sestavu optické jednotky. Viz „Demontáž sestavy optického disku“ na straně 15.
- 5 Demontujte klávesnici. Viz „Vyjmutí klávesnice“ na straně 21.
- 6 Demontujte opěrku pro dlaň. Viz „Demontáž opěrky pro dlaň“ na straně 24.
- 7 Demontujte sestavu displeje. Viz „Demontáž sestavy displeje“ na straně 51.
- 8 Demontujte rámeček displeje. Viz „Demontáž rámečku displeje“ na straně 55.

## Postup

- 1 Vyjměte šroub připevňující modul kamery k zadnímu krytu displeje.
- 2 Odpojte kabel kamery od konektoru na modulu kamery.
- 3 Odlepte pásku, která připevňuje modul kamery k zadnímu krytu displeje.
- 4 Vyjměte modul kamery ze zadního krytu displeje.

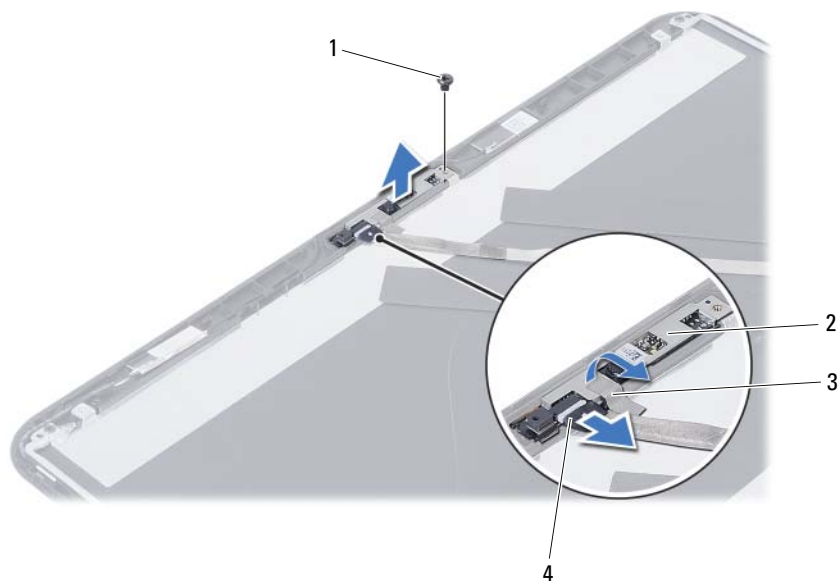

1	šroub	2	modul kamery
3	páska	4	kabel kamery

# Montáž modulu kamery

---

 **VAROVÁNÍ:** Před manipulací s vnitřními částmi počítače si přečtěte bezpečnostní informace dodané s počítačem a postupujte podle kroků popsanych v části „Než začnete“ na straně 7. Po dokončení práce uvnitř počítače postupujte podle pokynů v části „Po dokončení práce uvnitř počítače“ na straně 9. Další informace o vzorových bezpečnostních postupech naleznete na webové stránce Regulatory Compliance (Soulad s předpisy) na adrese [dell.com/regulatory\\_compliance](https://dell.com/regulatory_compliance).

## Postup

- 1 Vyrovnajte modul kamery se zadním krytem displeje.
- 2 Našroubujte šroub, který připevňuje modul kamery k zadnímu krytu displeje.
- 3 Nalepte pásku, která připevňuje modul kamery k zadnímu krytu displeje.
- 4 Připojte kabel kamery ke konektoru na modulu kamery.

## Následné požadavky

- 1 Namontujte rámeček displeje. Viz „Montáž rámečku displeje“ na straně 57.
- 2 Namontujte sestavu displeje. Viz „Montáž sestavy displeje“ na straně 54.
- 3 Namontujte opěrku pro dlaň. Viz „Montáž opěrky pro dlaň“ na straně 27.
- 4 Namontujte klávesnici. Viz „Vložení klávesnice“ na straně 23.
- 5 Namontujte sestavu optické jednotky. Viz „Montáž sestavy optického disku“ na straně 17.
- 6 Namontujte sestavu pevného disku. Viz „Montáž sestavy pevného disku“ na straně 20.
- 7 Postupujte podle pokynů krok 3 a krok 4 v části „Montáž paměťových modulů“ na straně 14.
- 8 Vyměňte baterii. Viz „Vložení baterie“ na straně 11.

# Aktualizace systému BIOS

---

Systém BIOS může být nutné aktualizovat v případě dostupnosti nové aktualizace nebo při výměně základní desky. Aktualizace systému BIOS:

- 1 Zapněte počítač.
- 2 Přejděte na web **dell.com/support**.
- 3 Pokud máte k dispozici servisní štítek, zadejte údaje na štítku a klikněte na tlačítko **Odeslat**.

Pokud nemáte k dispozici servisní štítek počítače, klikněte na možnost **Automaticky zjistit moje výrobní číslo** a umožněte tak automatické rozpoznání servisního štítku počítače.

 **POZNÁMKA:** Pokud nelze rozpoznat servisní štítek počítače automaticky, vyberte svůj produkt z kategorií produktů.

- 4 Klikněte na položku **Ovladače a položky ke stažení**.
- 5 V rozevíracím poli **Operační systém** vyberte operační systém počítače.
- 6 Klikněte na možnost **BIOS**.
- 7 Klikněte na odkaz **Stahování souboru** a stáhněte si nejnovější verzi systému BIOS pro váš počítač.
- 8 Na další stránce vyberte možnost **Stahování jednoho souboru** a klikněte na tlačítko **Pokračovat**.
- 9 Uložte soubor a po dokončení stahování přejděte do složky, kam jste uložili soubor s aktualizací systému BIOS.
- 10 Dvakrát klikněte na ikonu souboru s aktualizací systému BIOS a postupujte podle pokynů na obrazovce.